

La prochaine génération de système de suspension par câble. Développé pour la suspension rapide de tout type d'application dans les domaines du génie climatique et électrique.

## CARACTÉRISTIQUES / AVANTAGES

- **Rapide** – jusqu'à 6 fois plus rapide à installer que les méthodes traditionnelles
- **Polyvalent** – Conçu pour être utilisé avec les supports universels Gripple. Installation rapide et simple d'un quart de tour, aucun ajustement mécanique requis
- **Facile** – bouton ergonomique intégré pour faciliter l'ajustement en hauteur
- **Garantie** – le bouton permet de sécuriser l'installation et un indicateur montre qu'il est dans sa position finale de sécurité. Comprend un clip de sécurité pour une sécurité totale. Sortie centrale du câble
- **Robuste** – jusqu'à 240 lbs / 110 kg de charge de travail, avec un coefficient de sécurité de 5:1



## INSTALLATION ET RÉGLAGE

1.

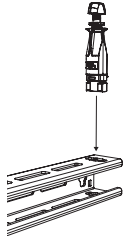

2.

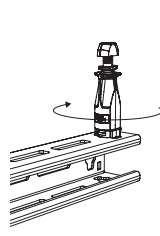

3.

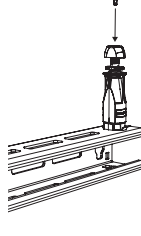

4.

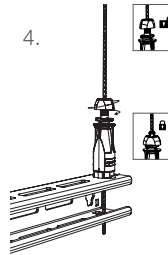

Réglage

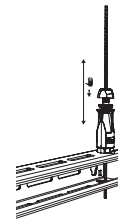

Multi-niveaux

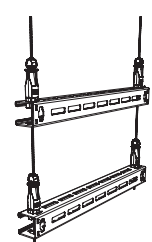

Angle maximal à partir de l'axe vertical = 15° (sauf stipulé autrement par le service technique de Gripple). La Charge Maximale d'Utilisation indiquée est calculée à partir de l'axe vertical en sortie du câble. Pour un axe non vertical, veuillez contacter le Département Technique de Gripple Canada.

## SPÉCIFICATIONS

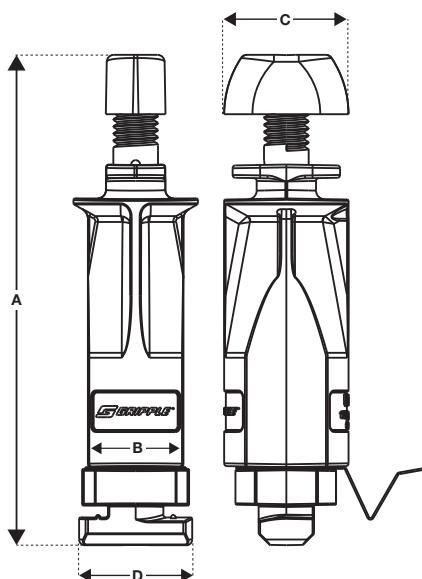

N° 2	Dimension	A	B	C	D
	po	2 13/16	11/16	13/16	13/16
	mm	71	17	20	20

N° 3	Dimension	A	B	C	D
	po	3 3/8	11/16	7/8	13/16
	mm	86	17	22	20

Matériau de la patte  
Adaptateur Twist Fit – Alliage de zinc (EN12844 ZP2)  
Clip ressort – Ressort en acier inoxydable BS5770 301 S21

## EMBOUTS DISPONIBLES

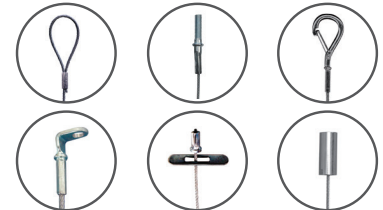

Pour plus d'information, veuillez nous contacter ou visiter le site [www.gripple.com](http://www.gripple.com)

## INFORMATIONS TECHNIQUES

### Charge maximale de travail :

N° 2 - 120 lbs / 55 kg @ facteur de sécurité de 5:1

N° 3 - 240 lbs / 110 kg @ facteur de sécurité de 5:1

### Matériaux :

Corps - Zinc type ZA2

Guide - Copolymère d'acétal

Cale - Acier fritté trempé à min. 56 de dureté Rockwell

Bouton - Copolymère d'acétal

**Homologations :** CSA et UL 1598 et UL 2239

Ne convient PAS pour une utilisation en milieu chloré / pour les piscines.